

Komforttelefon

Bedienungsanleitung

AGFEO T 15 Komforttelefon



Inhaltsverzeichnis/ Table of Contents

Inhaltsverzeichnis/ Table of Contents	D - 3
Verpackungsinhalt	D - 4
Die Bedienelemente des T 15	D - 4
Die Tasten des AGFEO T 15	D - 5
Das Display des T 15	D - 6
Installation	D - 7
Telefonieren	D - 8
Wählen mit aufgelegtem Hörer	D - 8
Einstellen von Datum und Uhrzeit	D - 8
Freisprechen	D - 8
Headsetbetrieb	D - 9
Wahlwiederholung	D - 9
VIP-Funktion	D - 9
Zielwahlspeicher	D - 10
Kurzwahlspeicher	D - 11
Telefonbuch	D - 12
Namen über die Tastatur eingeben	D - 13
Sprachumstellung	D - 14
Anrufliste	D - 14

English Version

Accessories and Content	E - 3
Feature Phone T 15	E - 3
AGFEO T 15 Buttons	E - 4
AGFEO T 15 Display	E - 5
Installation	E - 6
To make a call	E - 7
On-Hook Dialling	E - 7
Language Selection	E - 7
Time and Date Setting	E - 7
Using a Headset	E - 8
Redial	E - 8
VIP-Funktion	E - 8
One-Touch Memory	E - 9
Two-Touch Memory	E - 10
Phonebook	E - 11
Operation of Caller ID	E - 13

Verpackungsinhalt

Folgende Artikel sind in der Verpackung des AGFEO T 15 Design-Telefons enthalten:

- Telefon
- Hörer mit Spiralkabel
- Telefonkabel
- Steckernetzteil (7,5V, 300mA)
- Bedienungsanleitung
- Montagematerial

Die Bedienelemente des T 15

1. Hörer
2. Basiseinheit
3. Tastatur
4. Gabelumschalter
5. Lautsprecher
6. Anrufliste
7. LCD-Anzeige
8. Freisprechemikrofon
9. Hörerspiralkabel
10. Telefonkabel
11. Batteriefach (Batterien nicht zum Betrieb erforderlich)
12. Buchse für Hörerspiralkabel
13. Rufonwählschalter
14. Stromanschluss
15. Buchse für Telefonkabel
16. Buchse für Headset (3,5 mm)

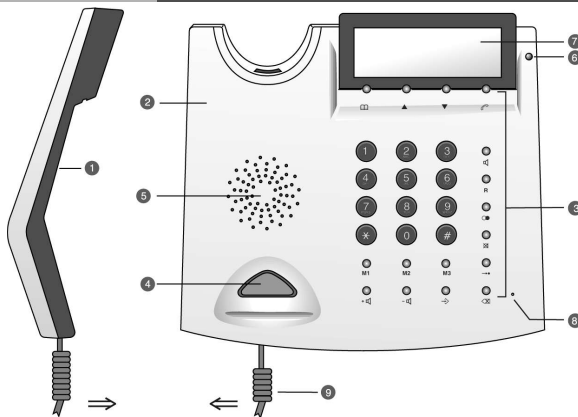







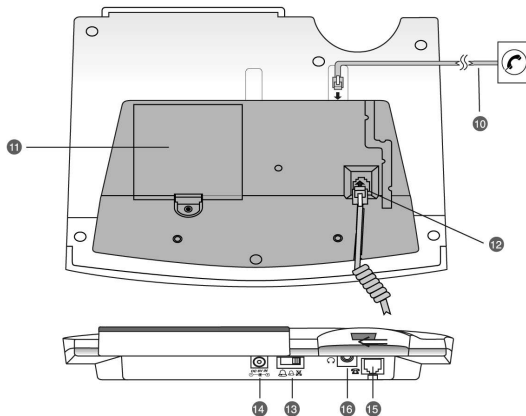





Rufton laut: 

Rufton leise: 

Rufton aus: 







Funktionstasten	Beschreibung
	Um die Ziffern 0-9 einzugeben
	Um * einzugeben
	Um # einzugeben
	Zur Bestätigung der Eingabe. Diese Taste übernimmt beim Auslesen der eingegangenen Anrufe die Rückruffunktion. Bitte lesen Sie für weitere Einzelheiten den Abschnitt Anrufliste .
	Diese Taste dient zum Speichern einer Rufnummer im Kurzwahl- wahlspeicher und Telefonbuch .
	Diese Taste übernimmt die Stummschaltung Ihres Mikrofons während eines Telefongesprächs. Drücken Sie die Taste, damit Ihr Gesprächspartner Sie nicht mehr hören kann, drücken Sie die Taste erneut, damit Sie wieder zu hören sind.
	Diese Taste dient dazu, einen Eintrag oder Datensatz aus dem Speicher zu löschen.
	Diese Taste dient dazu, Zeit und Datum des AGFEO T15 einzustellen.
	Rückfrage Taste, dient zum Vermitteln von Gesprächen. Hinweise zur Bedienung der Rückfrage Taste entnehmen Sie bitte der BDA Ihrer Telefonanlage.
	Diese Taste schaltet Lautsprecher und Freisprechen ein bzw. aus.
	Diese Taste dient zur Wahlwiederholung der letzten Nummer, sofern diese nicht länger als 32 Ziffern war. Nummern die länger sind, werden nicht im Wahlwiederholungsspeicher gespeichert. Bei der Programmierung einer Telefonbuch- oder Kurzwahlnummer übernimmt die Taste die Pausenfunktion.
	Zielwahlspeichertasten. Für nähere Informationen lesen Sie bitte den Abschnitt Zielwahlspeicher .

Die Tasten des AGFEO T 15

Funktionstasten

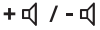
Beschreibung

	Telefonbuchtaste. Das Telefonbuch hat bis zu 70 Speicherplätze. Lesen Sie hierzu bitte den Abschnitt Telefonbuch .
	Dient zum Vor- und Zurückblättern, wenn Sie bestimmte Abschnitte des Telefonbuchs durchsuchen, sowie zur Bewegung des Cursors nach links und rechts, wenn Sie einen Datensatz editieren.
	Dient zum Einstellen der Lautstärke (Stufe 1(leise) bis Stufe 4(laut))
	Dient zum Einstellen der Lautstärke des Klingeltons
	Telefonbuchse für Telefonkabel

Das Display des T 15

Datum und Uhrzeit
Nachrichtenanzeige

Anzahl der ungeprüften
eingegangenen Anrufe

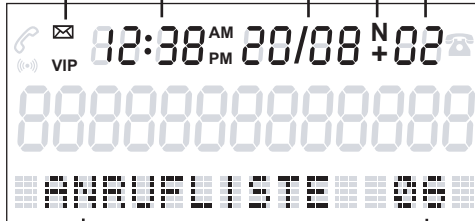

Gesamtzahl der eingegangenen
Anrufe

Installation



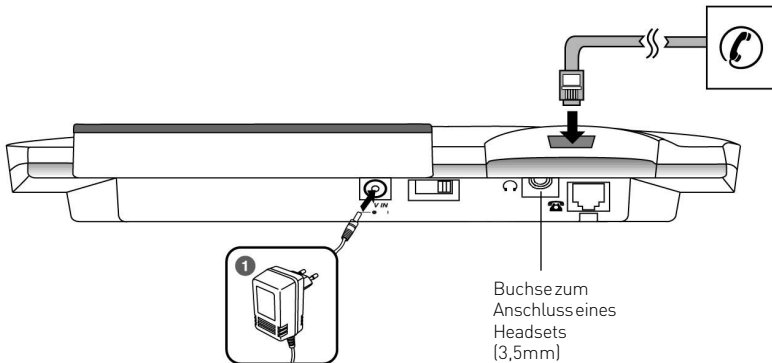

Gehen Sie mit Hilfe der Bedienelementbeschreibung nach folgendem Schema vor:

1. Verbinden Sie das Hörerkabel mit der Buchse an der Basiseinheit.
2. Schließen Sie das eine Ende des Telefonkabels an der Buchse des AGFEO T 15 und das andere Ende am Telefonanschluss an.
3. Schließen Sie das Netzteil an (Zur Unterstützung aller Leistungsmerkmale Ihres T 15 ist der Betrieb mit Netzteil zwingend erforderlich).



Bei einem Stromausfall hält das Telefon die gespeicherten Rufnummern bis zu 24 Stunden.

Einstellen von Datum und Uhrzeit

- Halten Sie die Taste "Einstellen" () gedrückt, bis in der Anzeige "ZEIT" erscheint.
- Verwenden Sie die Pfeiltasten ( / ), um die korrekte Ziffer einzustellen.
- Drücken Sie die Taste "Rückruf" (), um zu bestätigen und den Cursor auf die nächste Stelle zu bewegen.
- Zum Beenden drücken Sie die Taste "Einstellen" ().

Hinweise

Die Reihenfolge der Einstellung ist: "Stunde/Minute/Monat/Tag/Jahr/Wochentag", wobei der Wochentag über eine Ziffer einzustellen ist (1=Montag...7=Sonntag).

Nach dem Einstellen zeigt die Anzeige: "ANRUFLISTE ✖" und den Wochentag an.

Sollte Ihr Anschluß über CLIP Funktion verfügen, so werden nach dem ersten Telefonat Datum und Uhrzeit automatisch eingestellt.

Telefonieren

Um einen Anruf zu tätigen, nehmen Sie den Hörer ab und warten Sie auf das Freizeichen. Dann wählen Sie mit den Zifferntasten die gewünschte Nummer.

Um das Gespräch zu beenden, legen Sie den Hörer wieder auf oder drücken Sie den Gabelumschalter.

Wählen mit aufgelegtem Hörer

Um mit aufgelegtem Hörer zu wählen, können Sie die zu wählende Nummer eingeben, bevor oder nachdem Sie die Taste "Lautsprecher" () gedrückt haben. Das Wählen bei aufgelegtem Hörer ist auch mit Nummern aus dem Telefonbuch, dem Zielwahlspeicher oder dem Kurzwahlspeicher möglich. Wenn der angewählte Gesprächsteilnehmer das Gespräch annimmt, können Sie entweder den Hörer abnehmen und das Gespräch führen oder mit aufgelegtem Hörer telefonieren, da das AGFEO T 15 mit einer Freisprechfunktion ausgestattet ist.

Freisprechen



Das Telefon verfügt über eine Freisprech- / Lauthör-Funktion. Ist der Hörer abgehoben und man drückt die Lautsprechertaste, so wird lediglich der Lautsprecher aktiviert.

Wird während eines Gespräches bei gedrückter Lautsprecher-Taste der Hörer aufgelegt, so schaltet das Telefon ins Freisprechen. Für eine korrekte Freisprech-/Lauthören Funktion ist der Einsatz des Netzteils zwingend erforderlich.

Headsetbetrieb

Sie können an Ihrem AGFEO T 15 ein Headset betreiben. Wenn ein Headset angeschlossen ist, können Sie mit der Lautsprechertaste () abheben und auflegen.



Wahlwiederholung

- Drücken Sie bei aufgelegtem Hörer die Taste Rückruf () einmal.
- Wählen Sie die gewünschte Nummer mit den Pfeiltasten aus.
Nehmen Sie den Hörer ab oder drücken Sie die Lautsprechertaste (). Die gewünschte Nummer wird gewählt.
Um eine einzelne Nummer aus dem Rückrufspeicher zu löschen, drücken Sie einmal die Taste Löschen (). Um Nummern im Rückrufspeicher zu löschen, halten Sie die Taste Löschen gedrückt, bis im Display "ALLES LÖSCHEN ?" erscheint. Bestätigen Sie mit einmaligem Drücken der Taste "Löschen".

VIP-Funktion

Die VIP Funktion des AGFEO T 15 signalisiert Ihnen durch ein akustisches Signal (Piepton), dass Sie von der von Ihnen festgelegten VIP-Nummer angerufen werden.

VIP-Nummer aus dem Telefonbuch speichern

- Drücken Sie die Taste Telefonbuch () einmal, und wählen Sie die gewünschte Nummer mit den Pfeiltasten aus.
- Halten Sie die Taste Rückruf () gedrückt, bis "VIP" in der Anzeige erscheint. Dabei erklingt ein Piepton als Bestätigung.
- Um die VIP-Einstellung zu löschen, halten Sie die Taste Rückruf () gedrückt, bis "VIP" in der Anzeige erlischt.

Zielwahlspeicher

Mit dem Zielwahlspeicher können Sie häufig gewählte Nummern über einen Tastendruck direkt wählen.

Rufnummer speichern

- Geben Sie bei aufgelegtem Hörer die Rufnummer ein.
- Halten Sie die Zielwahltaste (**M1...M3**) gedrückt, bis im Display "GESPEICHERT" steht.

Rufnummer aus dem Telefonbuch oder der Anrufliste speichern

- Wählen Sie mit den Pfeiltasten in der Anrufliste oder dem Telefonbuch die gewünschte Rufnummer aus.
- Halten Sie die Zielwahltaste (**M1...M3**) gedrückt, bis im Display "GESPEICHERT" steht.

Rufnummer löschen

- Drücken Sie die Taste Speicher ().
- Im Display wird "--->" angezeigt.
- Halten Sie die Zielwahltaste (**M1...M3**) gedrückt, bis im Display "GESPEICHERT" steht.

Rufnummer wählen

Um einen Anruf aus dem Zielwahlspeicher zu wählen, drücken Sie die gewünschte Zielwahltaste (**M1...M3**) und nehmen den Hörer ab oder drücken die Taste Lautsprecher ().





Hinweise

Die Telefonnummern im Zielwahlspeicher können maximal 20 Stellen lang sein. Wenn Sie eine längere Telefonnummer eingeben und versuchen, diese im Zielwahlspeicher zu speichern, erscheint in der Anzeige "ZU LANG" und es werden nur die ersten 20 Stellen gespeichert.

Kurzwahlspeicher

Zusätzlich zum Zielwahlspeicher haben Sie die Möglichkeit, bis zu 10 Kurzwahlnummern abzulegen, die Sie ebenfalls durch einen Tastendruck anwählen können.

Rufnummer speichern

- Drücken Sie die Taste Speicher () einmal. In der Anzeige steht "--->".
- Geben Sie die gewünschte Telefonnummer ein. Sie können dabei * und # verwenden. Außerdem haben Sie die Möglichkeit, mit der Taste Pause () eine Pause in den Wählvorgang einzufügen.
- Drücken Sie die Taste Speicher () erneut. In der Anzeige steht "--->?".
- Halten Sie eine der Zifferntasten (0...9) gedrückt, bis in der Anzeige "GESPEICHERT" steht.
- Drücken Sie nun die Taste Rückruf () zweimal, um ins Ruhedisplay zurückzukehren.

Rufnummer löschen

Um eine Rufnummer aus dem Kurzwahlspeicher zu löschen, müssen Sie die Speicherposition überschreiben, indem Sie eine leere Nummer einspeichern.

Rufnummer wählen

Um eine Rufnummer aus dem Kurzwahlspeicher zu wählen, halten Sie die gewünschte Zifferntaste so lange gedrückt, bis die Nummer im Display erscheint. Nehmen Sie danach den Hörer ab oder drücken Sie die Lautsprechertaste. Die Rufnummer wird gewählt.





Hinweise

Die Telefonnummern im Kurzwahlspeicher können maximal 20 Stellen lang sein. Wenn Sie eine längere Telefonnummer eingeben und versuchen, diese im Kurzwahlspeicher zu speichern, erscheint in der Anzeige "ZU LANG" und es werden nur die ersten 20 Stellen gespeichert.



Telefonbuch

Das AGFEO T 15 stellt Ihnen ein Telefonbuch mit bis zu 70 Speicherplätzen zur Verfügung, in dem Sie Rufnummern und -namen eingeben können.





Rufnummer speichern

- Halten Sie die Taste Telefonbuch () für ca. 3 Sekunden gedrückt.
- Geben Sie die zu speichernde Telefonnummer ein. Sie darf maximal 20 Stellen lang sein, sollte Sie länger sein, erscheint im Display "ZU LANG".
- Drücken Sie die Taste Telefonbuch () einmal.
- Geben Sie den Namen über das Tastenfeld des AGFEO T 15 ein. Lesen Sie hierzu bitte "Namen über die Tastatur eingeben".
- Drücken Sie die Taste Telefonbuch () einmal.
- Geben Sie eine weitere Telefonnummer ein oder beenden Sie die Programmierung durch Drücken der Taste Löschen ().



Rufnummer aus der Anrufliste im Telefonbuch speichern

- Wählen Sie in der Anrufliste die gewünschte Nummer mit den Pfeiltasten aus.
- Halten Sie die Taste Telefonbuch () für ca. 3 Sekunden gedrückt. Die Rufnummer wird ins Telefonbuch kopiert.
- Geben Sie den Namen über das Tastenfeld des AGFEO T 15 ein. Lesen Sie hierzu bitte "Namen über die Tastatur eingeben".
- Drücken Sie die Taste Telefonbuch () einmal.
- Beenden Sie die Programmierung durch Drücken der Taste Löschen ().

Rufnummer im Telefonbuch bearbeiten

- Drücken Sie die Taste Telefonbuch () und wählen Sie mit den Pfeiltasten die gewünschte Rufnummer aus.
- Drücken Sie die Taste Telefonbuch () 3 Sekunden lang. Das Telefon schaltet in den Editiermodus.
- Drücken Sie die Taste Löschen () einmal. Der erste Buchstabe des Namens wird gelöscht und der Cursor springt zur Rufnummer.
- Drücken Sie die Taste Löschen () erneut, die aktuelle Rufnummer wird gelöscht.
- Geben Sie eine neue Rufnummer ein und speichern Sie mit der Taste Telefonbuch ().
- Editieren Sie den Rufnamen wie unter "Rufnummer speichern" beschrieben.

Rufnummer aus dem Telefonbuch löschen



- Drücken Sie die Taste Telefonbuch () und wählen Sie mit den Pfeiltasten eine gewünschte Rufnummer aus.
- Drücken Sie die Taste Löschen (). Im Display erscheint "LÖSCHEN ?".
- Drücken Sie die Taste Löschen erneut, um zu bestätigen. Der Datensatz wird gelöscht.

Rufnummer aus dem Telefonbuch wählen

- Drücken Sie die Taste Telefonbuch ().
- Drücken Sie den Anfangsbuchstaben des zu suchenden Kontaktes (siehe "Namen über die Tastatur eingeben")
- Wenn mehrere Kontakte mit dem gleichen Anfangsbuchstaben beginnen, wählen Sie den entsprechenden mit den Pfeiltasten aus.
- Heben Sie den Hörer ab oder drücken Sie die Lautsprechertaste, um den Eintrag zu wählen.

Namen über die Tastatur eingeben

Auf der Tastatur sind auf jeder Taste auch Buchstaben und Sonderzeichen hinterlegt. Wie sie die entsprechenden Buchstaben/ Sonderzeichen aufrufen, können Sie in der folgenden Tabelle ablesen.

Um hintereinander Buchstaben von derselben Nummerntaste nutzen zu können (z.B. AB) müssen sie nach Auswahl des ersten Buchstabens die Taste Rückruf () drücken. Ein Stelle löschen Sie durch Drücken der Taste Löschen ().

Taste	1x	2x	3x	4x	5x	6x	7x	8x	9x	10x
①	1	.	,	?	!	-	"	'	()
②	A	B	C	a	b	c	2			®
③	D	E	F	d	e	f	3			
④	G	H	I	g	h	i	4			
⑤	J	K	L	j	k	l	5			
⑥	M	N	O	m	n	o	6	...	-	„
⑦	P	Q	R	S	p	q	r	s	7	
⑧	T	U	V	t	u	v	8	ÿ		
⑨	W	X	Y	Z	w	x	y	z	9	
⑩	0	+	&	@	/	\$	%			

Anrufliste

Ihr Telefon ist mit einer Anrufliste ausgestattet, die, soweit Ihr Netzbetreiber oder Ihre TK-Anlage das anbietet, alle ankommenden Anrufe abspeichert.

Die Anrufliste kann bis zu 58 Einträge speichern. Sobald die Anrufliste voll ist, werden die ältesten Einträge überschrieben.

Anrufliste einsehen

Benutzen Sie bei aufgelegtem Hörer die Pfeiltasten, um durch die Anrufliste zu blättern. Wenn ein Anrufer mehrfach angerufen hat, so steht in der obersten Zeile das Symbol "+". Wenn Sie über den letzten Eintrag hinausblättern, steht im Display "LETZTER EINTRAG".

Anrufer aus der Anrufliste zurückrufen (Rückruffunktion)

- Wählen Sie eine Nummer in der Anrufliste mit den Pfeiltasten aus.
- Nehmen Sie den Hörer ab oder drücken Sie die Lautsprechartaste, das Telefon wählt dann die angezeigte Nummer.

Oder:





- Nehmen Sie den Hörer ab.
- Wählen Sie eine Nummer in der Anrufliste mit den Pfeiltasten aus.
- Drücken Sie die Taste Rückruf (), das Telefon wählt dann die angezeigte Nummer.

Einträge löschen

- Drücken Sie beim Durchsehen der Anrufliste die Taste Löschen () einmal, um den gerade angezeigten Eintrag zu löschen. Im Display erscheint "LÖSCHEN ?".
- Drücken Sie die Taste Löschen zur Bestätigung, der Eintrag wird gelöscht.
- Um alle Einträge in der Anrufliste zu löschen, halten Sie beim Durchsehen der Anrufliste die Taste Löschen gedrückt, bis im Display erscheint "ALLE LÖSCHEN ?"
- Drücken Sie die Taste Löschen zur Bestätigung. Alle Einträge werden gelöscht, im Display erscheint "KEINE ANRUF". Drücken Sie eine beliebige Taste, um den Modus zu beenden.

Sprachumstellung

Der Hörer ist aufgelegt.

- Halten Sie die Tasten Löschen () Rückruf () und "Pfeil hoch" gleichzeitig gedrückt bis die aktuelle Spracheinstellung im Display steht.
- Wählen Sie mit den Pfeiltasten ( / ) die gewünschte Sprache aus.
- Bestätigen Sie die Auswahl mit der Taste Rückruf ().

Wandbefestigung

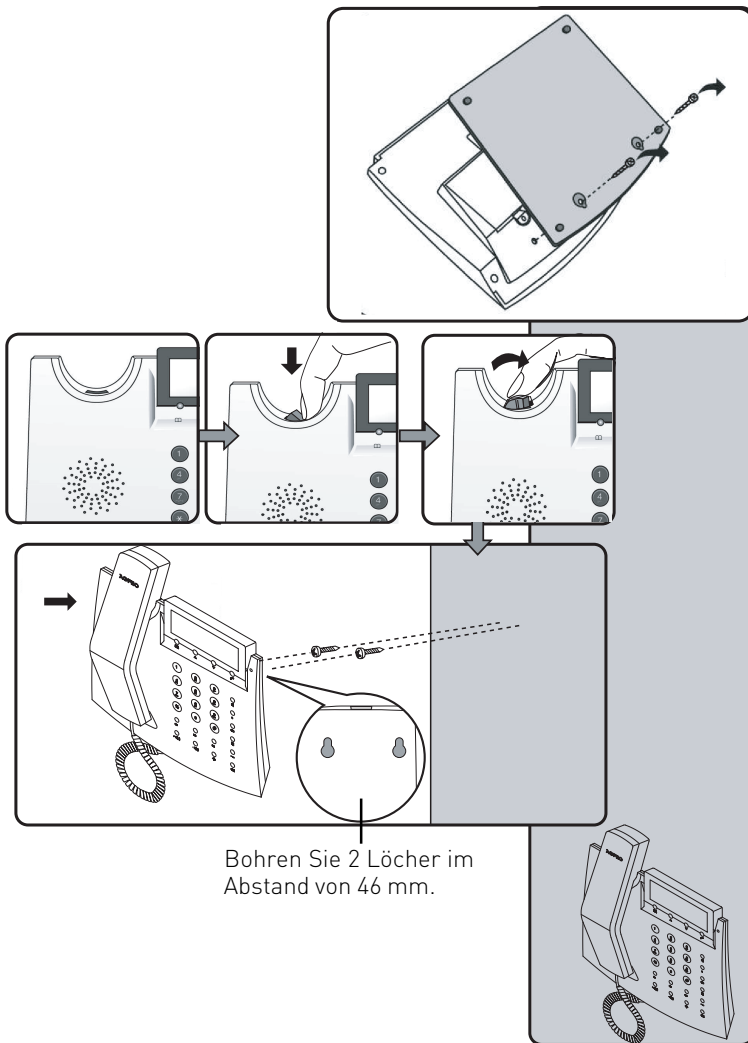



Accessories and Content

Following items are included in the package of the AGFEO T 15 Feature Phone:

- Phone base unit
- Handset with coil cord
- Line cord
- DC adaptor (7.5V, 300mA)
- This manual

Feature Phone T 15

1. Handset
2. Base unit
3. Key top
4. Hook switch
5. Speaker
6. New call indicator
7. LCD-display
8. Speaker phone mic
9. Coil cord
10. Line cord
11. Battery compartment
(Batteries not required)
12. Jack for coil cord
13. Ringer switch
14. Adaptor Socket
15. Jack for line cord
16. Jack for headset (3,5mm)

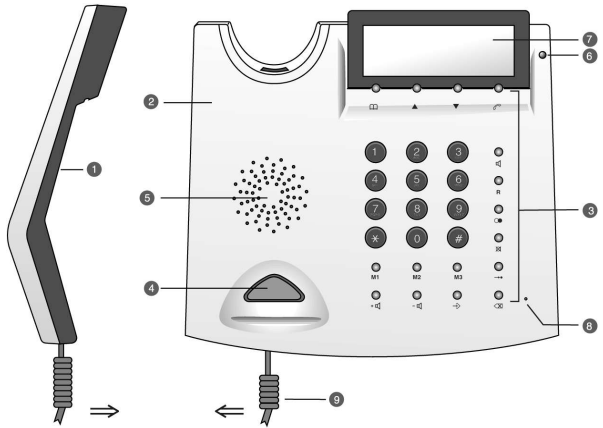







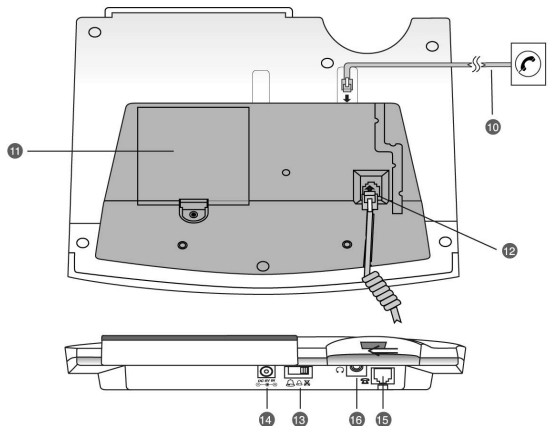





Ringer high: 





Ringer low: 

Ringer off: 



Function buttons	Description
	To enter the digits 0-9
	To enter *
	To enter #
	To confirm an action
	This button functions as STORE when programming a telephone number into the Two-Touch memory. Please refer to " Two-Touch Memory " and " Phone Book " section for details.
	This button functions as "MUTE" during conversation. Press this button once and your voice will not pass through the microphone. To resume, press the button again.
	To delete an entry or a record in the memory.
	To set time and date for the unit.
	Flash or Recall to switch between 2 lines. Please refer to the manual of your PBX system for further information.
	To put your phone off-hook for on-hook dialling. To switch back, simply pick up the handset and speak as normal.
	This button functions as "Last Number Redial" when you make a call (32 digits maximum). Numbers that are longer than 32 digits will not be stored in the redial memory. This button functions as "Pause" when programming a telephone number into the phone book. It is mainly used when storing a prefix in the one- or two-touch memory. Press Pause button where the pause is needed and complete the storing process as described in "Two-Touch Memory".
	One-Touch memory (20 digits maximum). Push one of these keys to make a call to one of the stored telephone numbers. Please refer to instruction for users, section " One-Touch Memory ".

AGFEO T 15 Buttons

Function buttons	Description
	Phone book function has up to 70 memory locations in the Phone Book memory. For details, please see "Phone Book" section in this user manual.
	To scroll up/down when browsing selections, and to move the cursor to left/right when editing a record.
	To select the speaker volume from low to high (i.e. Level 1- Level 4)
	To select ringer level (Off/Low/High)
	Telephone Line Jack for line cord plug in.

AGFEO T 15 Display

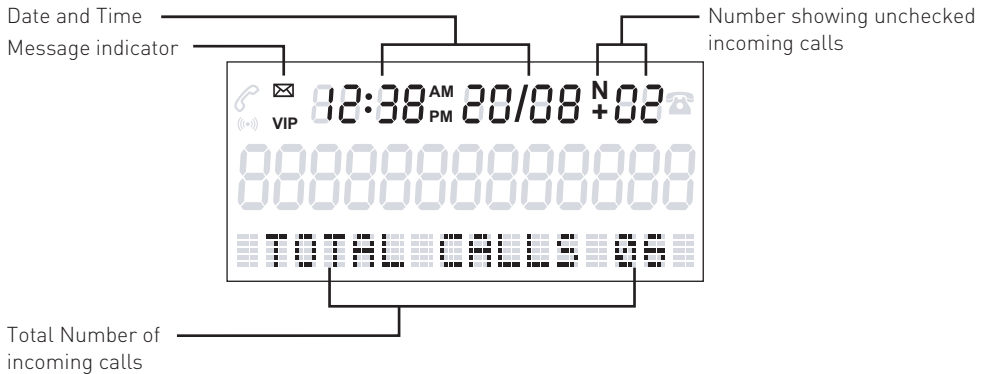

Installation

Refer to the Main Diagram section and:



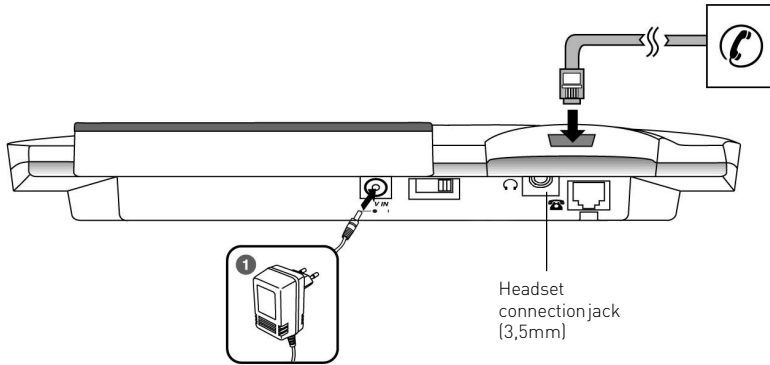

1. Connect the coil cord to the jack on the base unit.
2. Connect one end of the line cord to the jack on the base unit, and the other end to the wall outlet for telephone.
3. Connect the DC Adaptor (A Power Supply is essential in order to support all features of your T 15).







In case of a power failure the stored speed dial numbers will be retained for 24 hours.

Language Selection

In the state of On-hook, do as follows:

- Press and hold DELETE button ()
- While keeping on pressing DELETE button, press and hold CALL BACK button ()
- Continuous to keep DELETE and CALL BACK buttons being pressed together, press arrow up until current language setting shown on display.
- Use arrow buttons ( / ) to select the language.
- Press CALL BACK button () to confirm and exit.

Time and Date Setting

- Press and hold SET button () until the display shows "SET TIME".
- Use arrow buttons ( / ) to select the correct number.
- Press CALL BACK button () to confirm and move to the next digit.
- Press SET button () to exit.

Note

The Setting sequence is "Hour-Minute-Month-Day-Year-Weekday". The weekday is shown by a number in the left side of the display (1=Monday...7=Sunday). After completion, the display will show "TOTAL CALLS XX" and the name of the day.

When you receive the first incoming call, time and date will be automatically set if you have FSK Caller ID service.

To make a call

To make a call, simply pick up the handset and wait for the dialling tone. Then, dial the desired telephone number with the numeric keys.

To end a call, replace the handset onto the cradle of the base unit, or push the hook switch.

On-Hook Dialling



To Use On-Hook Dialling, you may enter the number to dial before or after pressing the SPEAKER button (). On-Hook Dialling works with phone numbers stored in phone book, one-touch memory, two-touch memory and redial list.

When the dialled number is answered, simply speak or pick up the handset to talk to the other end.

Using a Headset

If you are using a headset, press the SPEAKER button () to start or stop a connection.



Redial

- In the state of on-hook, press CALL BACK button () once.
- Use arrow buttons to select the number you want to dial.
- Lift the handset or press the SPEAKER button (), the phone number will be dialed.
- To delete a single record, simply press DELETE button () twice. If you want to delete all records, press and hold DELETE button until the display shows "ALL DEL ?". Press DELETE button again to confirm.

VIP-Function

The VIP Function of your AGFEO T 15 signalizes an incoming call from a preset VIP-Number with a "beep" tone.

To store a number from the Phone Book as VIP

- Press PHONE BOOK button () once followed by arrow buttons to select the number you want to store as a VIP call.
- Press and hold CALL BACK () button until the display shows "VIP". A confirmation "beep" tone should be heard to indicate the selected number has been stored to VIP.
- To cancel the VIP setting, simply press and hold CALL BACK () button until the "VIP" disappears on the display.

One-Touch Memory

One-Touch Memory provides you with the easiest way to make a call to a frequently used number.

Storing a phone Number

- Enter the Number with receiver on hook.
- Press and hold the One-Touch Memory button (**M1...M3**), until the display shows "SAVE OK".

Storing a phone Number out of Phone Book or Caller ID List

- Choose the number you want to store from the Caller ID List or Phone Book by using the arrow key.
- Press and hold the One-Touch Memory button (**M1...M3**), until the display shows "SAVE OK".

Deleting a One-Touch Memory number

- Press the STORE button () once.
- The Display will show "---->".
- Press and hold the One-Touch Memory button (**M1...M3**), until the display shows "SAVE OK".

Dialling a One-Touch Memory number

To make a call with the One-Touch Memory, just press the desired button once (**M1...M3**) and lift the handset, or press the SPEAKER button ().





Notes

The maximum number of digits to be entered is 20. If the number exceeds 20 digits, the display will show "TOO LONG" and the exceeding digits will not be stored.

Two-Touch Memory

Besides the One-Touch Memory, the AGFEO T 15 is also equipped with 10 Two-Touch Memory banks.

Storing a number

- Press STORE button () once and the display shows "---->".
- Enter the desired phone number. You may enter * or # buttons into the dialling sequence just like the way you usually make calls to the desired phone number after you have picked up the handset. If your phone is connected behind a PABX switching system, you may enter a pause by pressing PAUSE button () into the dialling sequence to insert a timed delay when necessary.
- Press STORE button () once again, "---->?" will appear on the display.
- Press a numbered button from **0** to **9** to select a memory bank location until the display shows "SAVE OK". Then press CALL BACK button () twice to go back to standby.

Deleting a number

To delete a number from the Two-Touch Memory, you have to overwrite the Position with a blank.

Dialling a number

To make a call with the Two-Touch Memory, simply press and hold the desired numbered button from **0** to **9** until the display shows the stored number. Then lift the handset or press SPEAKER button (). The number will dial out automatically.





Note

The maximum number of digits to be entered is 20. If the number exceeds 20 digits, the display will show "TOO LONG" and the exceeding digits will not be stored.



Phonebook

The AGFEO T 15 provides you with a built in phone book with 70 Store Positions.





Make a new entry

- Press and hold PHONE BOOK button () for about 3 seconds
- Enter the phone number for the entry (maximum 20 digits). "TOO LONG" will appear on the display if more than 20 digits are entered.
- Press PHONE BOOK button () again to enter the name setting.
- Enter the name by using the alphanumeric keypad, please refer to page 12.
- Press PHONE BOOK button () once to store the entry.
- End programming by pressing DELETE button ().



Copy Caller ID numbers and redial memories to the Phone Book

- Find the number in the Caller ID memory or the redial list.
- Press and hold PHONE BOOK button () for 3 seconds.
- The number will be copied to the Phone Book and the cursor will flash to indicate that you can enter or edit the name (by using the keypad).
- Press PHONE BOOK button () to confirm and to enter the next number.
- Press DELETE button () to exit.



Edit Phone Book Number

- Press PHONE BOOK button () and use the arrow keys to find the desired number.
- Use the arrow keys to view the whole number if the display is not showing your full phone book memory.
- Press PHONE BOOK button () for 3 seconds. The phone enters editing mode.
- Press DELETE Button (). The cursors jumps to phone number, the first letter of the name will be deleted.
- Press DELETE Button () again. The phone number will be deleted, and you can re-enter the phone number.
- Press PHONE BOOK button (). The new number is stored. Now you can re enter the Name as described in "**make a new entry**".

Delete an entry



- Press PHONE BOOK button () and use the arrow keys to find the desired number.
- Press DELETE Button (). The display shows "DEL ?".
- Press DELETE button again to confirm and the record can be erased.

Dialling a Phonebook Number

- Press PHONE BOOK button () and use the arrow keys to find the desired number.
- Select a record in the Phone Book.
- Use the arrow keys to view the whole number if the display is not showing your full phone book memory.
- Lift the handset or press SPEAKER button (). The number will be dialled automatically.

Entering Names with alphanumeric keypad

The following table shows you which numbered button provides you with the letter you need.

If two continuous letters are on the same key, you need to press CALL BACK button () in between them to insert the second letter.
Press DELETE button () for deleting the prevailing digit.

 Taste	1x	2x	3x	4x	5x	6x	7x	8x	9x	10x
①	1	.	,	?	!	-	"	'	()
②	A	B	C	a	b	c	2			®
③	D	E	F	d	e	f	3			
④	G	H	I	g	h	i	4			
⑤	J	K	L	j	k	l	5			
⑥	M	N	O	m	n	o	6	...	-	”
⑦	P	Q	R	S	p	q	r	s	7	
⑧	T	U	V	t	u	v	8	ÿ		
⑨	W	X	Y	Z	w	x	y	z	9	
⑩	0	+	&	@	/	\$	%			

Operation of Caller ID

Caller ID shows and records caller's available phone numbers when it rings. Caller ID function only works if your phone line is provided with Caller ID function. In most countries, Caller ID function must be paid and subscribed separately from normal phone function. For details, please consult your phone service provider.

If the caller's number is already stored in the Phone Book, the matched name will be displayed when the phone receives a call. If the number cannot be transmitted, the display will show the text "PRIVATE" (number is suppressed by caller).

When there are new calls, the red indicator will flash. The light will continue to flash until the new calls have been reviewed.

This phone keeps up to 58 records of caller's numbers in the Caller ID memory. As long as the records have not been deleted, they will remain in the memory. When the memory is full, the oldest record will be deleted and replaced by the new one.



View Caller ID memory



Leave the phone on-hook, browse with the arrow buttons. Caller's numbers with matching names, and calling time and date will be shown as you browse through the Caller ID memories. If a new call comes repeatedly, the display will show "+" icon on the upper row of the screen. When the list of the Caller ID memories has reached the end, "END OF LIST" will be shown on the display. Then, press arrow buttons to continue.

Make a call from the Caller ID memory

When you are browsing the Caller ID memory as mentioned above, and the caller's number is shown on the display, push SPEAKER button () and the displayed number will be dialled.

Delete a record

When you are browsing the Caller ID memory as mentioned above, and the caller's number is shown on the display, push DELETE button () and the display will show "DEL ?". Press DELETE button () again to confirm the deletion and the displayed number will be deleted accordingly.

If you want to delete all records, press and hold DELETE button () for 6 seconds. The display shows "ALL DEL ?". Press DELETE button () again to confirm. The display shows "NO CALL". Then, press any key to exit the mode.

Wallmounting

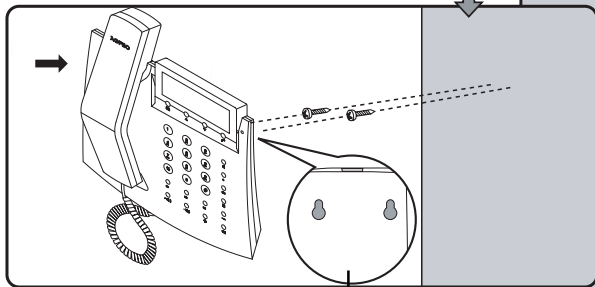
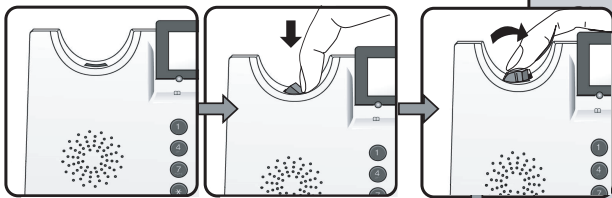
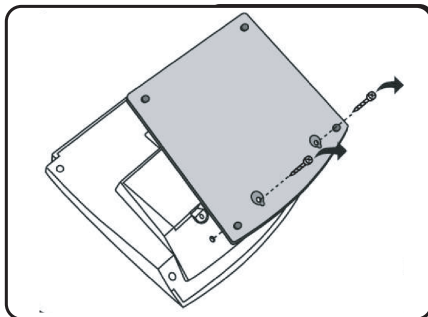

Drill 2 holes 46 mm apart.

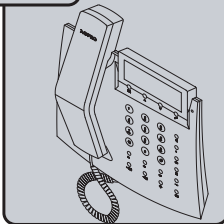









The crossed out wheeled bin on the product means that this belongs to the group of Electro- and electronic apparatus.

In this context you are directed by the European regulation to dispose of used apparatus
- at the point of buying an item of equal proportion / value
- at the local available collection point for disposal

With this you will participate in the reuse of material and valorisation of disused electric- and electronic apparatus, which otherwise could be a health hazard and be negative to the environment.



Die auf dem Produkt angebrachte durchkreuzte Mülltonne bedeutet, dass das Produkt zur Gruppe der Elektro- und Elektronikgeräte gehört. In diesem Zusammenhang weist die europäische Regelung Sie an, Ihre gebrauchten Geräte

- den Verkaufsstellen im Falle des Kaufs eines gleichwertigen Geräts
- den örtlich Ihnen zur Verfügung gestellten Sammelstellen (Wertstoffhof, Sortierte Sammlung usw.) zuzuführen.

So beteiligen Sie sich an der Wiederverwendung und der Valorisierung von Elektrik- und Elektronik-Altgeräten, die andernfalls negative Auswirkungen auf die Umwelt und die menschliche Gesundheit haben könnten.