

## AGFEO T 11 Telefon

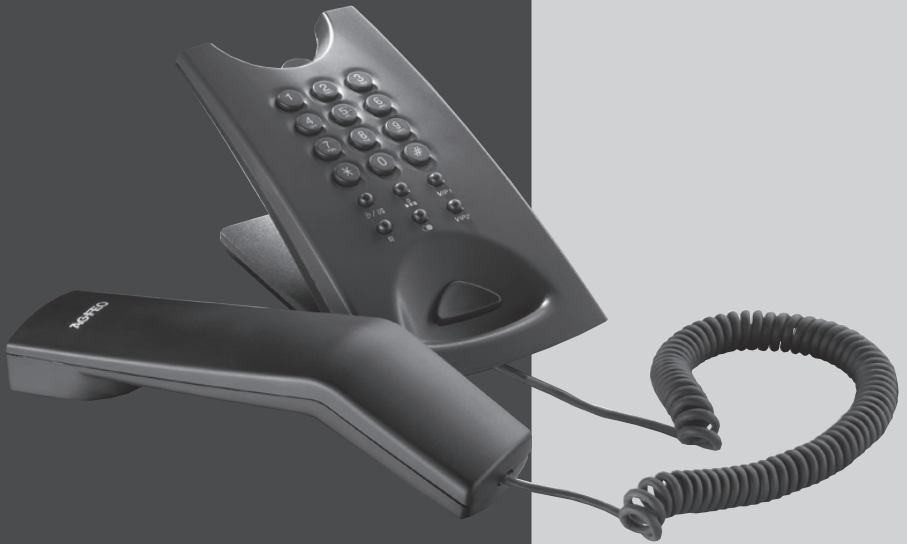

# AGFEO

einfach | perfekt | kommunizieren



## Inhaltsverzeichnis

### Table of Contents

Inhaltsverzeichnis .....	D-3
Verpackungsinhalt.....	D-4
Die Bedienelemente des AGFEO T 11.....	D-4
Die Tasten des AGFEO T 11 .....	D-5
Telefonieren .....	D-6
Zielwahlspeicher .....	D-6
Anrufen mit dem Zielwahlspeicher .....	D-6
Kurzwahlspeicher .....	D-6
Anrufen mit dem Kurzwahlspeicher.....	D-7
Ruftonlautstärke und -melodie .....	D-7
Hinweise .....	D-7
Wandbefestigung mit Halterung.....	D-8

### English Version

Table of Contents.....	D-3
Accessories and Content.....	E-2
The AGFEO T 11.....	E-2
AGFEO T 11 Buttons .....	E-3
Making a call .....	E-4
One Touch Memory.....	E-4
Make a call with One Touch Memory.....	E-4
Two Touch Memory.....	E-4
Make a call with Two Touch Memory.....	E-5
Ringer Level and Melody.....	E-5
Notes.....	E-5
Wall Mounting with Bracket.....	E-6

## Verpackungsinhalt

Folgende Artikel sind in der Verpackung des AGFEO T 11 Telefons enthalten:

- Telefon Basisstation
- Hörer mit Spiralkabel
- Telefonkabel
- Wandbefestigungszubehör
- Bedienungsanleitung

## Die Bedienelemente des AGFEO T 11

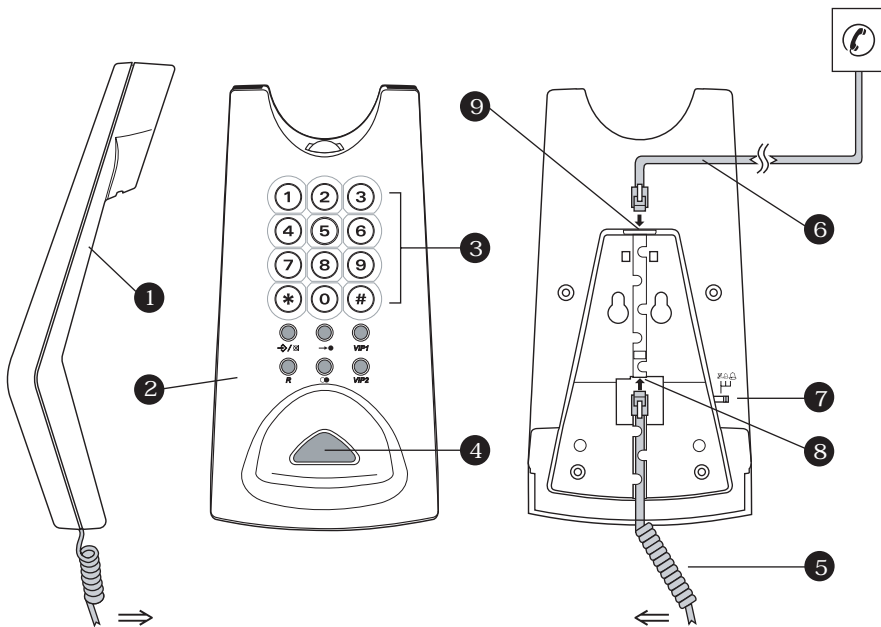









1. Hörer mit Beschriftungsfeld
2. Basisstation
3. Tastenfeld
4. Gabelumschalter
5. Spiralkabel
6. Telefonkabel

7. Ruftonschalter
8. Buchse für Hörerkabel
9. Buchse für Telefonkabel

Rufton laut: 

Rufton mittel: 

Rufton leise: 





Funktionstasten	Beschreibung
	Ziffern 0-9 zur Rufnummernwahl
	Um * einzugeben
	Um # einzugeben
	<p>Diese Taste funktioniert als Stummschaltung während eines Gesprächs. Drücken Sie die Taste einmal, damit Ihr Gesprächspartner Sie nicht mehr hören kann. Wenn Sie das Gespräch fortsetzen möchten, drücken Sie die Taste erneut. Im Ruhezustand dient diese Taste als Speichertaste, um eine Rufnummer in den Speicher des Telefons einzuspeichern. Bitte lesen Sie hierzu auch die Abschnitte: <b>Zielwahlspeicher</b> und <b>Kurzwahlspeicher</b></p>
	<p>Kurzwahlspeicher (max. 21 Ziffern). Taste Speicher gefolgt von 0-9 drücken, um eine gespeicherte Rufnummer anzuwählen. Bitte lesen Sie hierzu auch den Abschnitt: <b>Kurzwahlspeicher</b></p>
	<p>Zielwahlspeicher. Um eine gespeicherte Rufnummer zu wählen, drücken Sie eine der beiden Tasten. Bitte lesen Sie hierzu auch den Abschnitt: <b>Zielwahlspeicher</b></p>
	Rückfragetaste zum Vermitteln von Gesprächen.
	<p>Diese Taste funktioniert als Wahlwiederholungstaste für die zuletzt gewählte Rufnummer. Sie dient als Pausetaste beim einspeichern einer Rufnummer in das Telefon.</p>

## Telefonieren

Um einen Anruf zu tätigen, heben Sie den Hörer ab und warten Sie auf den Wählton. Wählen Sie dann die gewünschte Rufnummer. Zum Beenden des Gesprächs legen Sie den Hörer auf oder betätigen Sie den Gabelumschalter.

## Zielwahlspeicher

Der Zielwahlspeicher ermöglicht Ihnen, oft gewählte Rufnummern einfach durch einen Tastendruck zu wählen. Folgen Sie der nachfolgenden Anleitung, um eine Rufnummer (max. 21 Ziffern) in den Zielwahlspeicher einzuprogrammieren:







1. Heben Sie den Hörer ab.
2. Taste Speicher/Stummschaltung (  /  ) drücken und loslassen.
3. Taste **VIP1/VIP2** gefolgt von der gewünschten Rufnummer drücken. Sie können **\*** oder **#** in die Wählreihenfolge einreihen, genau wie Sie sonst die Nummer eingeben, wenn Sie einen Anruf tätigen. Wenn Ihr Telefon an einer Telefonanlage eingeschlossen ist, können Sie eine PAUSE  in die Wählfolge eingeben, um, wenn nötig, eine Zeitverzögerung einzusetzen.
4. Speichern Sie durch Druck auf  /  oder durch Auflegen.

## Anrufen mit dem Zielwahlspeicher

Um einen Anruf mit dem Zielwahlspeicher zu tätigen, heben Sie den Hörer ab und warten Sie auf das Freizeichen. Drücken Sie die **VIP1/VIP2** Taste und die gespeicherte Nummernfolge wird angewählt.

## Kurzwahlspeicher

Außer dem Zielwahlspeicher hat das AGFEO T11 auch einen Kurzwahlspeicher für 10 Rufnummern. Folgen Sie der nachfolgenden Anleitung, um eine Rufnummer (max. 21 Ziffern) in den Kurzwahlspeicher einzuprogrammieren:

1. Heben Sie den Hörer ab.
2. Taste Speicher/Stummschaltung (  /  ) drücken und loslassen.
3. Zielwahl Taste (  ) gefolgt von einer Zifferntaste von **0** bis **9** drücken, um einen Speicherplatz auszuwählen.
4. Geben Sie die gewünschte Rufnummer ein. Sie können **\*** oder **#** in die Wählfolge einreihen, genau wie Sie sonst die Nummer eingeben, wenn Sie einen Anruf tätigen, nachdem Sie den Hörer abgehoben haben. Wenn Ihr Telefon an einer Telefonanlage eingeschlossen ist, können Sie eine PAUSE  in die Wählfolge eingeben, um, wenn nötig, eine Zeitverzögerung einzusetzen.
5. Speichern Sie durch Druck auf  /  oder durch Auflegen.

## Anrufen mit dem Kurzwahlspeicher

Um einen Anruf mit dem Kurzwahlspeicher zu tätigen, heben Sie den Hörer ab und warten Sie auf das Freizeichen. Drücken Sie die →● Taste gefolgt von der entsprechenden Zifferntaste (0-9). Die gespeicherte Nummernfolge wird angewählt.

## Ruftonlautstärke und -melodie

Das AGFEO T11 hat drei voreingestellte Melodien und Lautstärken eingebaut. Um Melodie und Lautstärke zu ändern, folgen Sie der untenstehenden Anleitung:

1. Heben Sie den Hörer ab.
2. Taste Speicher/Stummschaltung ( →/☒ ) drücken und loslassen.
3. Taste # drücken und loslassen.
4. Wählen Sie mit einer Zifferntaste anhand der folgenden Tabelle die gewünschte Melodie/Lautstärke Kombination aus.

Nummerntasten	Ruftonmelodie	Lautstärkelevel
1	A	Leise
2	A	Normal
3	A	Laut
4	B	Leise
5	B	Normal
6	B	Laut
7	C	Leise
8	C	Normal
9	C	Laut
0	AUS	Aus

5. Taste Speicher/Stummschaltung ( →/☒ ) drücken und loslassen.

## Hinweis

Das Telefon klingelt nicht, wenn die Ruftonmelodie auf "AUS" gestellt ist!

## Wandbefestigung mit Halterung

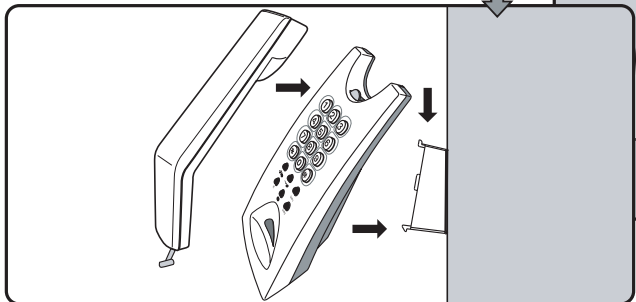
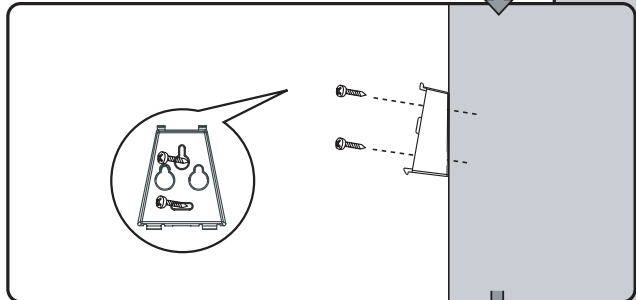
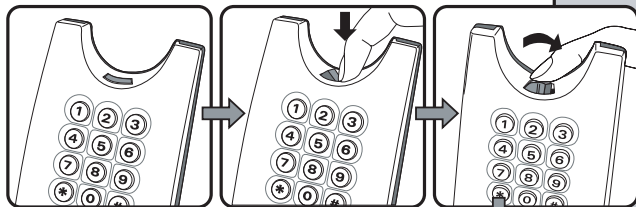
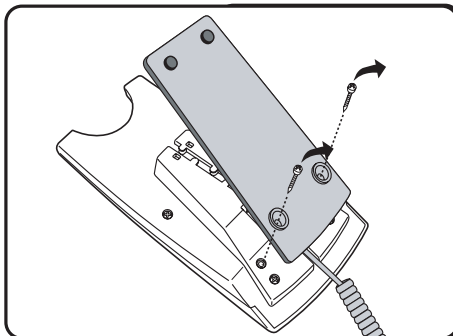
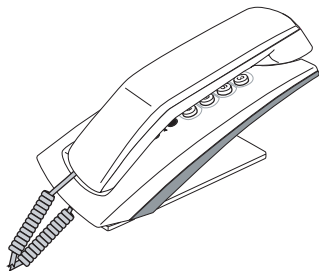





## Accessories and Content

Following items are included in the package of the AGFEO T 11

- Phone base unit
- Handset with coil cord
- Line cord
- Wall mounting kit
- This manual

## The AGFEO T 11

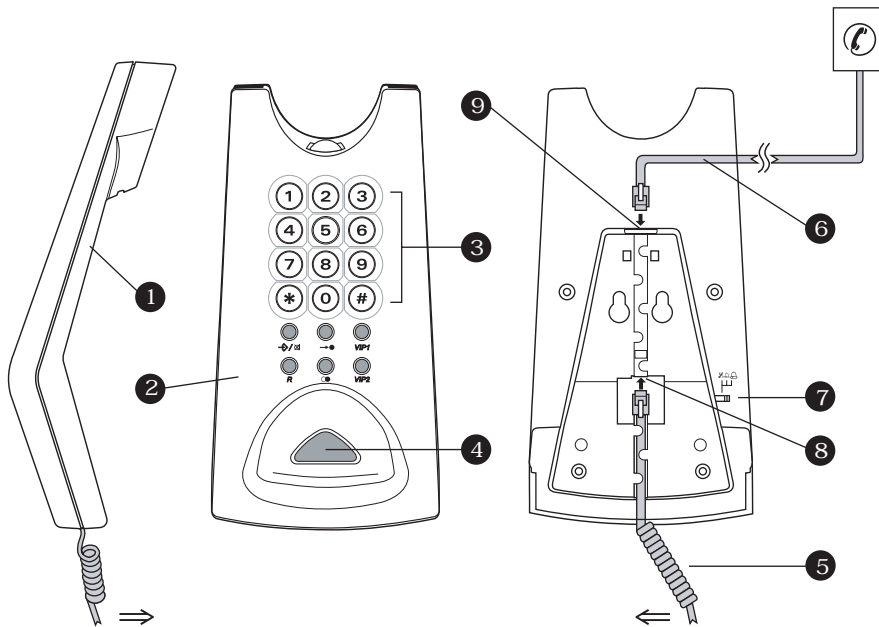

1. Handset
2. Base unit
3. Key top
4. Hook switch
5. Coil cord
6. Line cord







7. Ringer switch
8. Jack for coil cord
9. Jack for line cord

Ringer high: 

Ringer middle: 

Ringer low: 

## AGFEO T 11 Buttons



Function buttons	Description
	To enter the digits 0-9
	To enter *
	To enter #
	<p>This button functions as "MUTE" during conversation. Press this button once and your voice will not pass through the microphone. To resume, press this button again.</p> <p>This button functions as "STORE" when programming a telephone number into a memory bank. Please refer to "ONE/TWO Touch MEmory" section for details.</p>
	Two touch memory (21 digits maximum). Push MEMORY button followed by 0-9 to make a call with stored telephone numbers. Please refer to section "Two Touch Memory"
<b>VIP1/VIP2</b>	One touch memory (21 digits maximum). A single push on one of these buttons to make a call with stored telephone numbers. Please refer to section "One Touch Memory".
<b>R</b>	Flash or Recall. To switch between 2 lines.
	<p>This button functions as last number redial, when making a call (31 digits maximum).</p> <p>This button functions as "pause" when programming a telephone number into a memory bank.</p>

## Making a call

To make a call, simply pick up the handset and wait for the dialling tone. Then dial the desired telephone number with the numeric keys. To end a call, replace the handset on the cradle of the base unit or push the hook switch. Refer to the "T 11 Buttons" section and find out detailed functions about each individual button.

## One Touch Memory

One Touch Memory provides you with the easiest way to call a frequently used number. Follow the instructions listed below to store a number (21 digits maximum) into the One Touch Memory bank:





1. Pick up Handset.
2. Press and release STORE button (  ).
3. Press **VIP1/VIP2** followed by the desired phone number. You may enter **\*** or **#** buttons into the dialling sequence just like the way you usually make calls to the desired phone number after you have picked up the handset. If your Phone is connected to a PABX switching system, you may enter the PAUSE button (  ) into the dialling sequence to insert a delay when necessary.
4. Press STORE button  or replace handset to store entry.

## Make a call with One Touch Memory

To make a call with One Touch Memory, simply pick up the handset and wait for the dialling tone. Then Press **VIP1/VIP2**. The stored phone number will be dialled.

## Two Touch Memory

Besides the One Touch Memory, the AGFEO T 11 is also equipped with 10 two touch memory banks. Follow the instructions below to store a number (21 digits maximum) into the Two Touch Memory Bank:



1. Pick up handset.
2. Press and release STORE button (  ).
3. Press the MEMORY button (  ) followed by a numbered button from 0 to 9 to select the memory bank position.
4. Enter the desired phone number. You may enter **\*** or **#** buttons into the dialling sequence just like the way you usually make calls to the desired phone number after you have picked up the handset. If your Phone is connected to a PABX switching system, you may enter the PAUSE button (  ) into the dialling sequence to insert a delay when necessary.
5. Press STORE button  or replace handset to store entry.

## Make a call with Two Touch Memory

To make a call with the Two Touch Memory, simply pick up the handset and wait for the dialing tone. Press the MEMORY button (  ) followed by a corresponding numbered button (0-9). The stored phone number will be dialed.

## Ringer Level and Melody

The AGFEO T 11 has three preset ringer melodies and loudness levels. To change the melodies and loudness level, follow the instructions listed below:

1. Pick up handset.
2. Press and release the STORE button (  /  ).
3. Press and release **#**.
4. Use the numbered button to make your selection of ringer melodies and loudness level combination.

Numbered Buttons	Ringer Melody	Loudness Level
1	A	Low
2	A	Normal
3	A	High
4	B	Low
5	B	Normal
6	B	High
7	C	Low
8	C	Normal
9	C	High
0	OFF	OFF

5. Press and release the STORE button (  /  ).

## Notes

No ringing tone will be heard, if ringer melody is set to "OFF"!

## Wall Mounting with Bracket

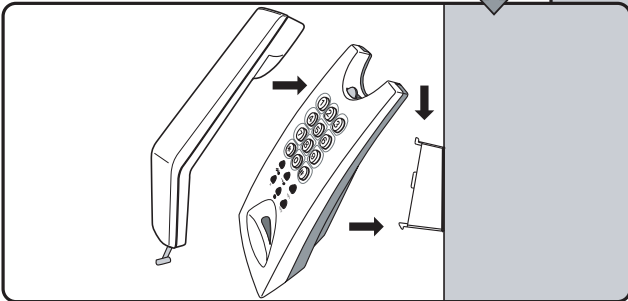
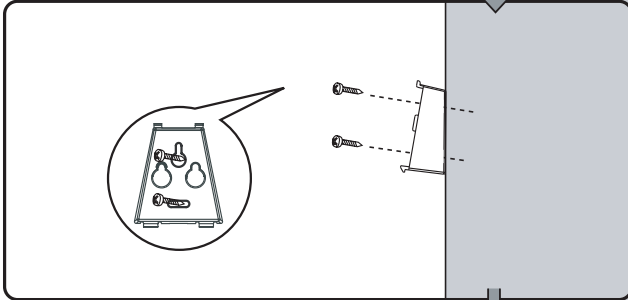
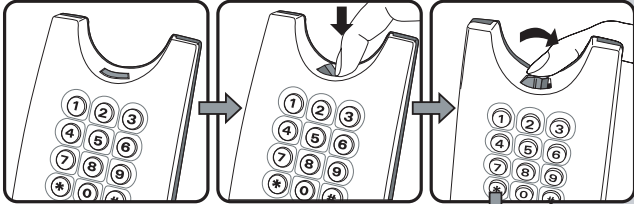
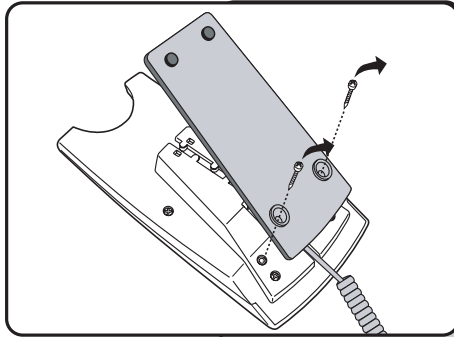
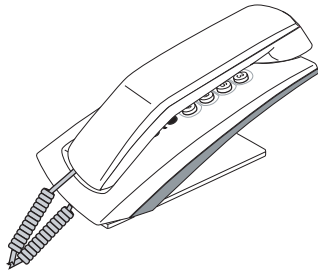





The crossed out wheeled bin on the product means that this belongs to the group of Electro- and electronic apparatus.

In this context you are directed by the European regulation to dispose of used apparatus

- at the point of buying an item of equal proportion / value
- at the local available collection point for disposal

With this you will participate in the reuse of material and valorisation of disused electric- and electronic apparatus, which otherwise could be a health hazard and be negative to the environment.

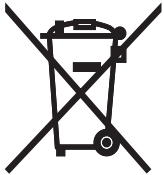

Die auf dem Produkt angebrachte durchkreuzte Mülltonne bedeutet, dass das Produkt zur Gruppe der Elektro- und Elektronikgeräte gehört. In diesem Zusammenhang weist die europäische Regelung Sie an, Ihre gebrauchten Geräte

- den Verkaufsstellen im Falle des Kaufs eines gleichwertigen Geräts
- den örtlich Ihnen zur Verfügung gestellten Sammelstellen (Wertstoffhof, Sortierte Sammlung usw.) zuzuführen.

So beteiligen Sie sich an der Wiederverwendung und der Valorisierung von Elektrik- und Elektronik-Altgeräten, die andernfalls negative Auswirkungen auf die Umwelt und die menschliche Gesundheit haben könnten.



Identnr. 1102701  
Änderung und Irrtum vorbehalten.  
Printed in Germany  
0136

**AGFEO** GmbH & Co. KG

Gaswerkstr. 8

D-33647 Bielefeld

Internet: <http://www.agfeo.de>